

## Technische Daten



EGO Typ G



EGO Typ F

Medium

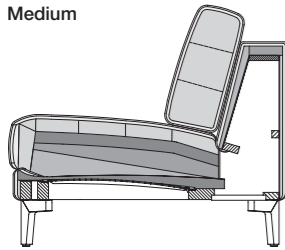

Fest

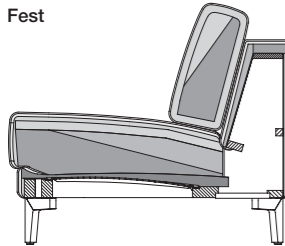

Lounge Plus

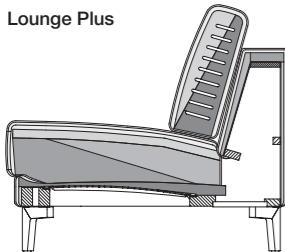

- Holz-Innengestell
- Stahlwellen-Unterfederung (Polstersitz und Polsterbank ohne Unterfederung). Aus konstruktiven Gründen werden bei den Modellen EPT, PB und PSZ hochwertige Polyurethanschäume eingesetzt.
- Sitzauflage aus Polyurethanschaum
- Rückenauflage aus Polyurethanschaum
- Korpusbezug mit Polyestervlies unterstept
- **Sitzkomfort Medium:**
  - › Sitz aus Polyurethanschaum, schichtweise aufgebaut in verschiedenen Höhen und Härten aufeinander abgestimmt, abgedeckt mit einer Matte in Daunencharakter, die in Kammern gearbeitet und mit Schaumstoffstäbchen und Polyesterfasern gefüllt ist.
  - › Bezug im Sitz mit Polyestervlies unterstept
  - › Rückenkissen: Lose Rückenkissen in Daunencharakter, in Kammern gearbeitet mit einer Füllung aus Schaumstoffstäbchen und Polyesterfasern.
- **Sitzkomfort Fest:**
  - › Sitz aus Polyurethanschaum, schichtweise aufgebaut in ver-

- › schiedenen Höhen und Härten aufeinander abgestimmt, abgedeckt mit einer Vlies-/Schaum-Verbundmatte.
- › Bezug im Sitz mit Polyestervlies unterstept
- › Rückenkissen: Rückenkissen aus Polyurethanschaum mit einer Vlies-/Schaum-Verbundmatte.
- **Sitzkomfort Lounge Plus:**
  - › Sitz aus hochwertigem Kaltschaum, schichtweise aufgebaut und in mehreren Höhen und Härten aufeinander abgestimmt, abgedeckt mit einer Hülle aus Polyestervlies.
  - › Bezug im Sitz mit Polyestervlies unterstept
  - › Rückenkissen: Rückenkissen aus Polyurethanschaum mit einer Vlies-/Schaum-Verbundmatte.
- Koppelung der Anreihenelemente mit Einhängebeschlag
- Füße aus Metall oder Holz in verschiedenen Ausführungen

! Wellenbildung und Sitzabdrücke sind aus Komfort- und Designgründen auch bei hochwertigen Rolf Benz Polstermöbeln nicht zu vermeiden. Alle Maße sind ca.-Angaben.

## Technische Daten Clubsessel



EGO Typ G



EGO Typ F

- Holz-Innengestell
- Polstergurt-Unterfederung
- Rückenauflage aus Polyetherschaum
- Lose Rückenkissen: Rücken-kissen aus Polyetherschaum, abgedeckt mit Polyester-Vlies
- Sitz:
  - Medium:** Sitz mit mittlerer Festigkeit und komfortabler Unterstützung durch einen progressiven Aufbau unterschiedlich fester hochelastischer Schichten aus Polyetherschaum. Eine anschmiegsame Oberfläche entsteht bei diesem Sitz durch Abdeckung mit einer hochwertigen Vlies-/Schaum-Verbundmatte. Der progressive Aufbau ermöglicht ein angenehm unterstütztes aber dennoch weiches Einsitzen.
  - Fest:** Sitz mit relativ hoher Festigkeit und komfortabler Unterstützung durch einen progres-

- siven Aufbau unterschiedlicher aber durchweg fester Schichten aus Polyetherschaum. Eine anschmiegsame Oberfläche entsteht bei diesem Sitz durch die Abdeckung mit einer hochwertigen Vlies-/Schaum-Verbundmatte. Der progressive Aufbau bedingt ein nur leichtes Einsitzen und eine intensive Sitzunterstützung.
- Korpus-Bezug mit Polyester-Vlies unterstept
- Wahlweise 12 mm hoher Kunststoff-Gleiter oder Rollen. Durch die Rollen erhöhen sich alle Höhen um 3 cm

! Wellenbildung und Sitzabdrücke sind aus Komfort- und Designgründen auch bei hochwertigen Rolf Benz Polstermöbeln nicht zu vermeiden. Alle Maße sind ca.-Angaben.

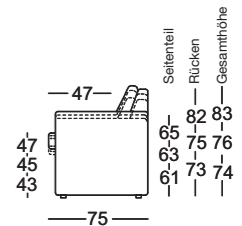
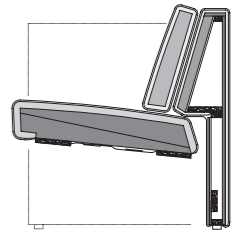

# Technische Daten Funktionssessel

571



Medium

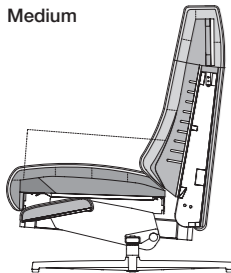

Fest

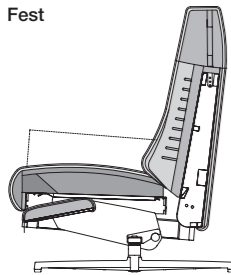

Lounge Plus

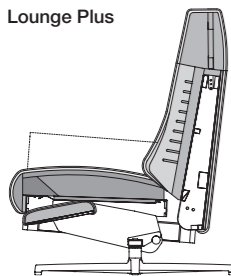

- Metallinnengestell mit integrierter Dreh- und Verstell Funktion
- Elektromotorisch stufenlos verstellbar
- Sitz und Rücken unabhängig voneinander stufenlos bis in die Relaxposition verstellbar
- Stahlwellen- Unterfederung
- **Sitzkomfort Medium:**
  - › Sitz aus Polyurethanschaum, schichtweise aufgebaut in verschiedenen Höhen und Härten aufeinander abgestimmt, abgedeckt mit einer Matte in Daunencharakter, die in Kammern gearbeitet und mit Schaumstoffstäbchen und Polyesterfasern gefüllt ist
  - › Rückenauflage aus Polyurethanschaum, abgedeckt mit Polyester-Vlies
  - › Kopfstützenneigung stufenlos verstellbar
- **Sitzkomfort Fest:**
  - › Sitz aus Polyurethanschaum, schichtweise aufgebaut und in mehreren Höhen und Härten aufeinander abgestimmt, abgedeckt mit einer Polyester-Vlieshülle
  - › Rückenauflage aus Polyurethanschaum, abgedeckt mit Polyester-Vlies
  - › Kopfstützenneigung stufenlos verstellbar
- **Sitzkomfort Lounge Plus:**
  - › Sitz schichtweise aufgebaut mit Polyurethanschaum und einem hochwertigen Kaltschaum, in mehreren Höhen und Härten aufeinander abgestimmt, abgedeckt mit einer Polyester-Vlieshülle
  - › Rückenauflage aus Polyurethanschaum, abgedeckt mit Polyester-Vlies
  - › Kopfstützenneigung stufenlos verstellbar
  - › Bezug
- **Fußausführungen:**
  - › Kreuzfuß Aluminium, feinstruktur pulverbeschichtet seidenmatt, RAL 9017 Verkehrsschwarz
  - › Kreuzfuß Aluminium poliert
  - › Sternfuß Stahl feinstruktur pulverbeschichtet seidenmatt, RAL 9017 Verkehrsschwarz
  - › Sternfuß Stahl feinstruktur pulverbeschichtet seidenmatt, RAL 7022 Umbragrau
  - › Sternfuß Stahl verchromt glänzend

! Wellenbildung und Sitzabdrücke sind aus Komfort- und Designgründen auch bei hochwertigen Rolf Benz Polstermöbeln nicht zu vermeiden. Alle Maße sind ca.-Angaben.

CL-SE EGO/LSE 571

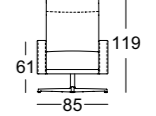
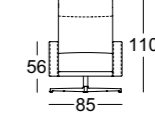
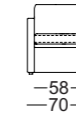

Seitenteil schmal

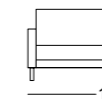
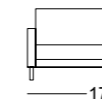
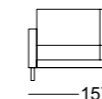
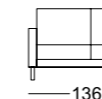
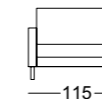
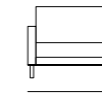
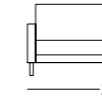
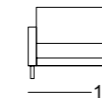
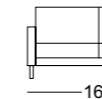
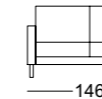
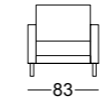

Seitenteil breit

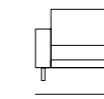
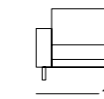
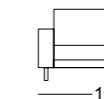
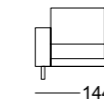
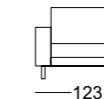
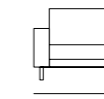
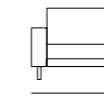
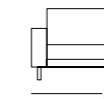
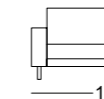
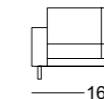
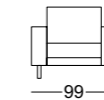

Seitenteil mit aufgesetztem Kissen

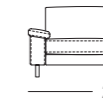
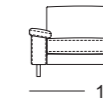
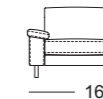
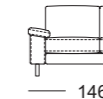
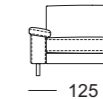
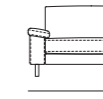
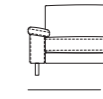
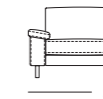
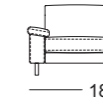
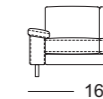
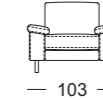

Seitenteil verstellbar

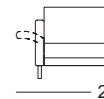
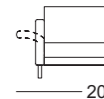
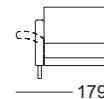
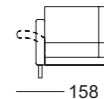
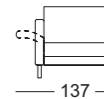
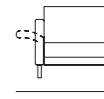
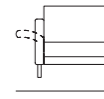
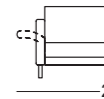
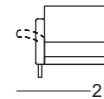
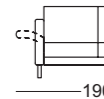
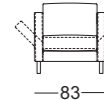

SE EGO

SOB EGO/SB 126

SOB EGO/SB 147

SOB EGO/SB 168

SOB EGO/SB 189

SOB EGO/SB 210

ASO EGO/SB 105

ASO EGO/SB 126

ASO EGO/SB 147

ASO EGO/SB 168

ASO EGO/SB 189

Seitenteil schmal

Seitenteil breit

Seitenteil mit aufgesetztem Kissen

Seitenteil verstellbar

ASO EGO/SB 210

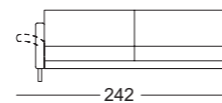
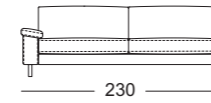
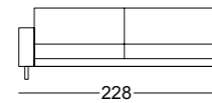
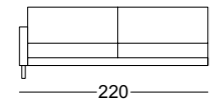

ASO-PSZ EGO/SB 126

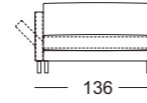
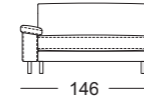
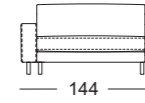
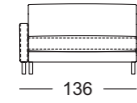

ASS-PSZ EGO/SB 105

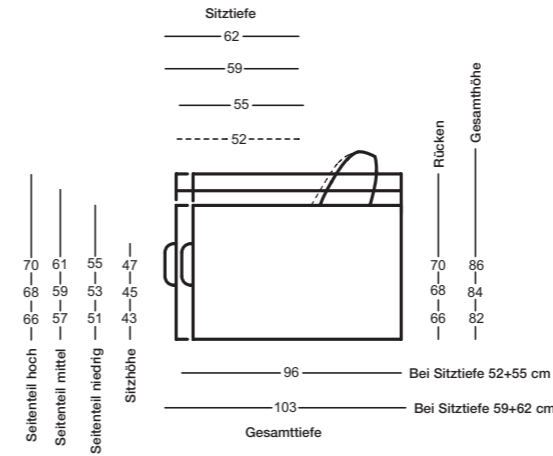
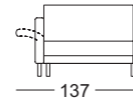
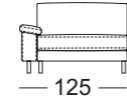
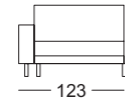
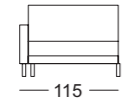

ASS-PSZ:

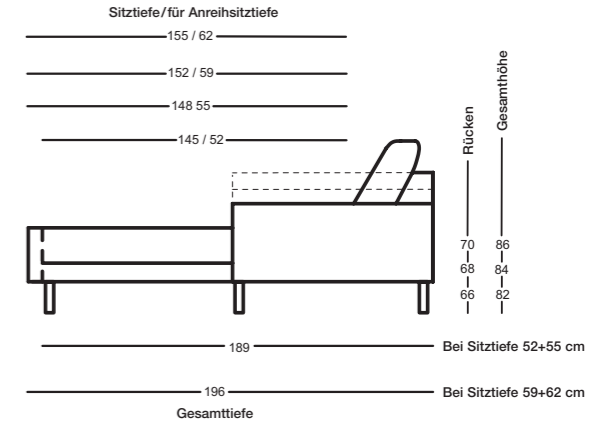

Die angegebenen Sitzhöhenmaße werden an der Vorderkante des Sitzpolsters gemessen. Die Maße sind Circa-Maße. Polstermaße können infolge unterschiedlichen Dehnverhaltens der Bezugsmaterialien, verschiedener Polsteraufbauten sowie infolge des Nutzungsverhaltens variieren.

ARB-PSZ EGO/SB 147

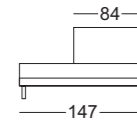

EPT EGO 55/55

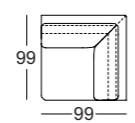

EPT EGO 59/55

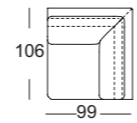

ARB-PSZ EGO/SB 168

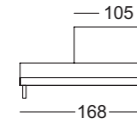

EPT EGO 59/59

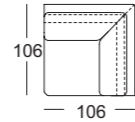

EPT EGO 59/62

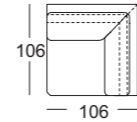

ARB EGO/SB 105

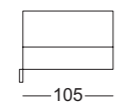

EPT EGO 62/62

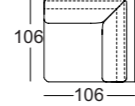

EPT EGO 62/55

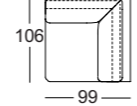

ARB EGO/SB 126

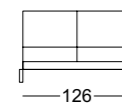

EPT EGO 52/55

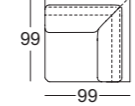

EPT EGO 62/59

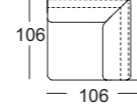

ARB EGO/SB 147

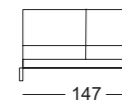

EPT EGO 55/52

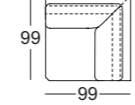

PSZ EGO

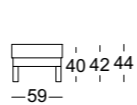

ARB EGO/SB 168

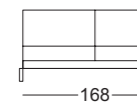

EPT EGO 55/59

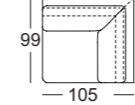

PSZ EGO

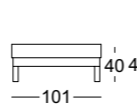

EPT EGO 52/52

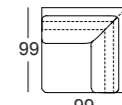

EPT EGO 55/62

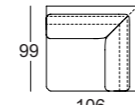

Beinauflage

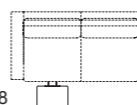

KS EGO

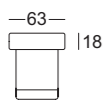

KS-H EGO

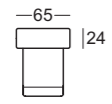

KI EGO

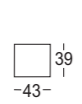

KI EGO

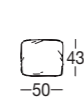

KI EGO



POK EGO



POK-L EGO

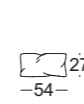

RUK-MA EGO

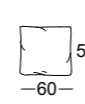

KS EGO

KS-H EGO

KI EGO

KI EGO

KI EGO

POK EGO

POK-L EGO

RUK-MA EGO

## Kombinationsbeispiele

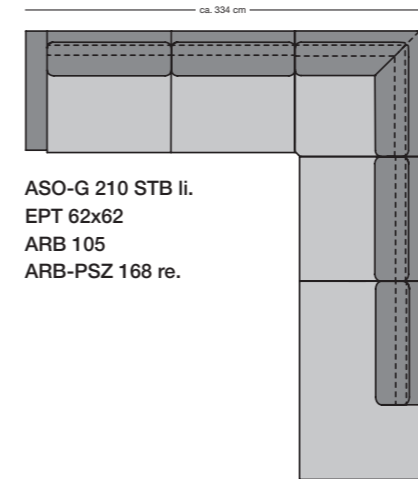

ASO-G 210 STB li.  
EPT 62x62  
ARB 105  
ARB-PSZ 168 re.

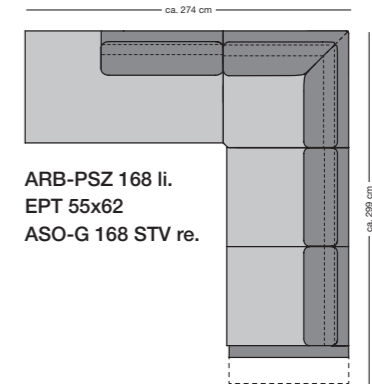

ARB-PSZ 168 li.  
EPT 55x62  
ASO-G 168 STV re.

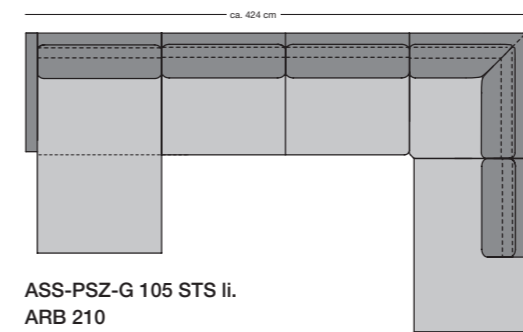

ASS-PSZ-G 105 STS li.  
ARB 210  
EPT 62x55  
ARB-PSZ 147 re.

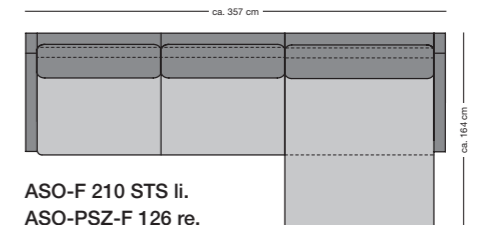

ASO-F 210 STS li.  
ASO-PSZ-F 126 re.